



Models BETA 53™, BETA 54™ User Guide

Microphones de casque électrostatiques sous-miniatures



BETA 53

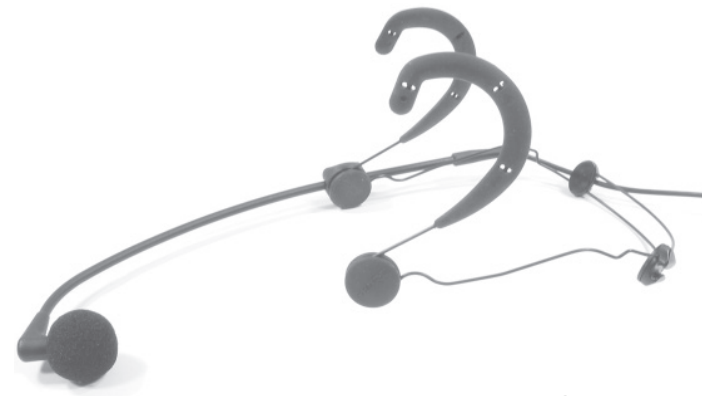

BETA 54

Les modèles BETA 53™ et BETA 54™ de Shure sont des microphones électret miniatures sur serre-tête. Visuellement discrets, ils offrent une qualité de son et une fiabilité sans compromis pour la télévision, le théâtre, les comédies musicales et le chant. En dépit de leur petite taille, ces microphones assurent une reproduction claire, naturelle et complète de la voix. L'armature serre-tête est robuste, discrète et entièrement réglable. Elle assure une stabilité et un confort exceptionnels. Un étui de transport en plastique protège le microphone et ses accessoires.

Caractéristiques du BETA 53

- Courbe de directivité omnidirectionnelle minimisant les bruits de manipulation et offrant une grande souplesse de positionnement du microphone
- Réponse en fréquence plate étendue offrant une reproduction précise de la voix
- Livré avec deux grilles de protection interchangeables permettant le choix de la réponse en fréquences
- Livré avec deux bonnettes anti-vent en mousse minimisant les bruits de respiration et les plosives
- Disponible avec un préampli en ligne ou un connecteur TA4F pour les applications sans fil
- Fini noir ou couleur chair idéal pour le spectacle

Caractéristiques du BETA 54

- Courbe de directivité à configuration supercardioïde permettant un gain avant Larsen et un rejet des bruits ambiants maximum
- Réponse en fréquence étendue adaptée aux spectacles vocaux
- Peut supporter des niveaux de pression acoustique (SPL) extrêmement élevés
- Bonnettes anti-vent en mousse verrouillables parfaitement maintenues en place restant en place lors de mouvements intenses
- Disponible avec un préampli en ligne ou un connecteur TA4F pour les applications sans fil
- Fini noir ou couleur chair idéal pour le spectacle

MODÈLES BETA 53

- Omnidirectionnels
- Pour la télévision et la scène

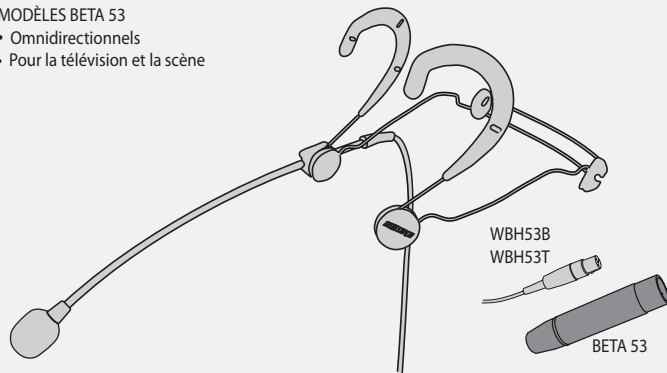

BETA 53	<ul style="list-style-type: none"> • Fini noir • Préampli en ligne détachable pour les applications câblées • Requiert une alimentation fantôme
WBH53B	<ul style="list-style-type: none"> • Fini noir • Connecteur TA4F pour les applications sans fil
WBH53T	<ul style="list-style-type: none"> • Fini couleur chair • Connecteur TA4F pour les applications sans fil

Tous les modèles comprennent : microphone et serre-tête (1 de chaque), bonnettes anti-vent en mousse (2), capuchon de protection standard (2), capuchon de protection à filtre (2), pince à vêtement (1), attache de perchette (2), pastille logo (1) et étui de transport en plastique (1).

MODÈLES BETA 54

- Supercardioides
- Pour la scène et les spectacles vocaux

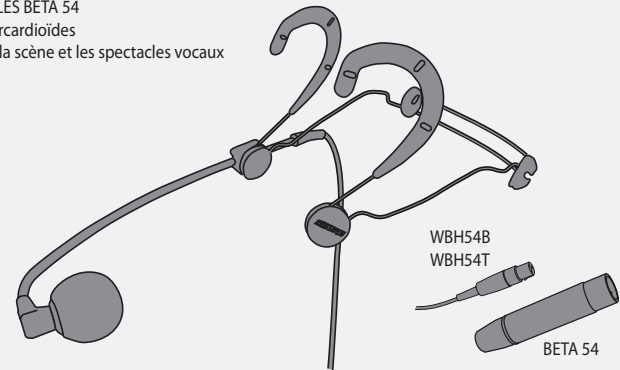

BETA 54	<ul style="list-style-type: none"> • Fini noir • Préampli en ligne détachable pour les applications câblées • Requiert une alimentation fantôme
WBH54B	<ul style="list-style-type: none"> • Fini noir • Connecteur TA4F pour les applications sans fil
WBH54T	<ul style="list-style-type: none"> • Fini couleur chair • Connecteur TA4F pour les applications sans fil

Tous les modèles comprennent : microphone et serre-tête (1 de chaque), bonnettes anti-vent en mousse encliquetables (2), capuchon de protection standard (2), pince à vêtement (1), attache de perchette (2), pastille logo (1) et étui de transport en plastique (1).

Réglage du serre-tête et du microphone

13

Français

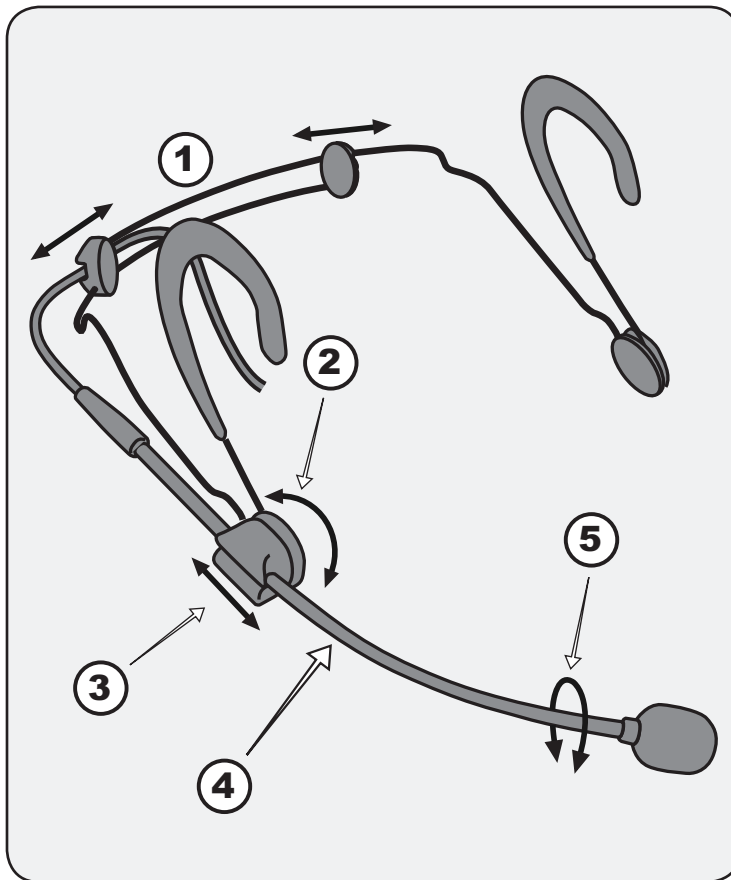

1	Régler la largeur du serre-tête
2	Régler la position en hauteur de la perchette
3	Régler la position en longueur de la perchette
4	Ne pas essayer de plier la perchette du microphone !
5	Faire pivoter la perchette pour un réglage précis de la position du microphone

- Les bonnettes anti-vent en mousse peuvent être nettoyées à l'eau et au savon.
- Pour une qualité de son optimale, remplacer les capuchons de protection et les bonnettes anti-vent endommagés ou bouchés.

BETA 53

Capuchon de protection standard

- Grille or
- Pas d'atténuation

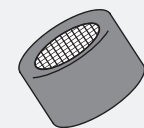

Capuchon de protection à filtre

- Grille argent
- Atténue les hautes fréquences (voir page 52)

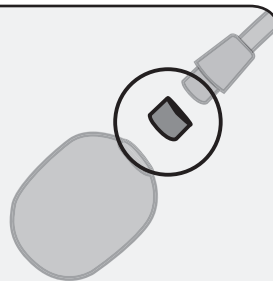

BETA 54

Pour fixer ou retirer la bonnette anti-vent, saisir fermement son armature interne. Ne pas tirer sur la mousse.

- Pour fixer la bonnette anti-vent, appuyer dessus jusqu'à ce qu'elle s'emboîte sur la capsule.
- Pour retirer la bonnette anti-vent, la détacher de la capsule en tirant directement dessus.

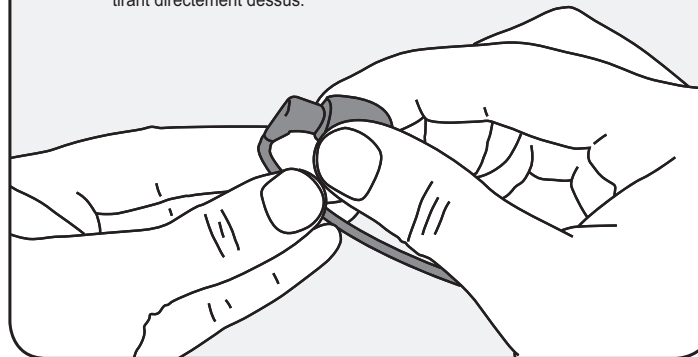

Utiliser toujours le BETA 54 uniquement avec le capuchon de protection standard uniquement. L'utilisation du microphone sans capuchon ou avec le capuchon à filtre dégrade la qualité du son et modifie la courbe de directivité du microphone.

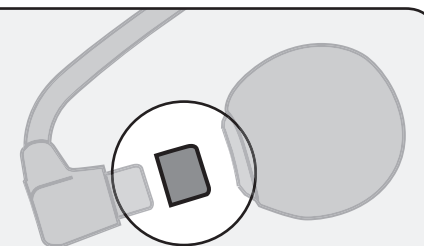

Mise en place du serre-tête du BETA 53 et du BETA 54

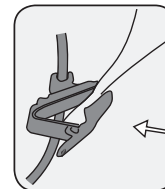
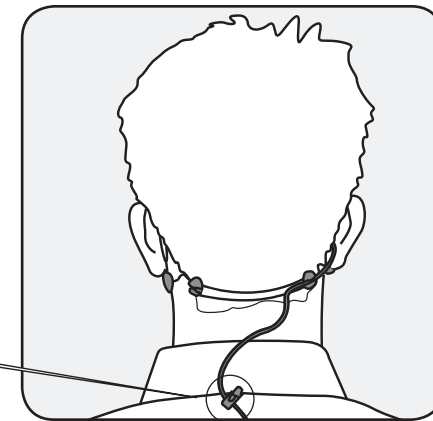
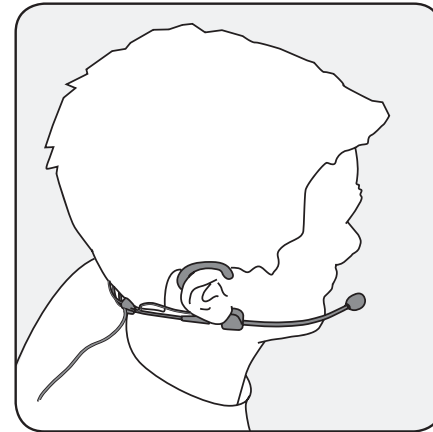
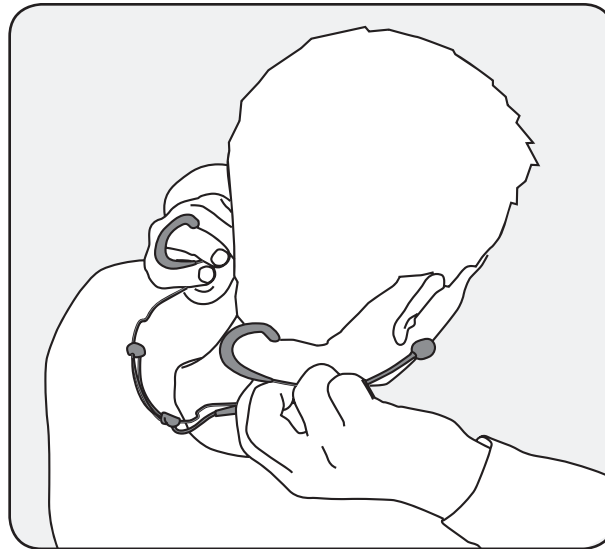
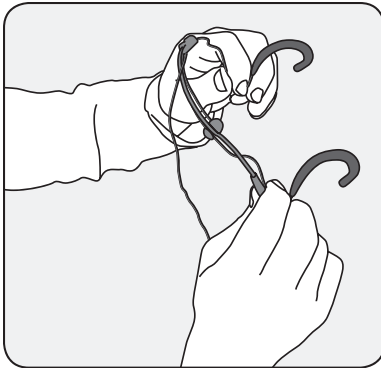

Mise en place du microphone

Français

BETA 53

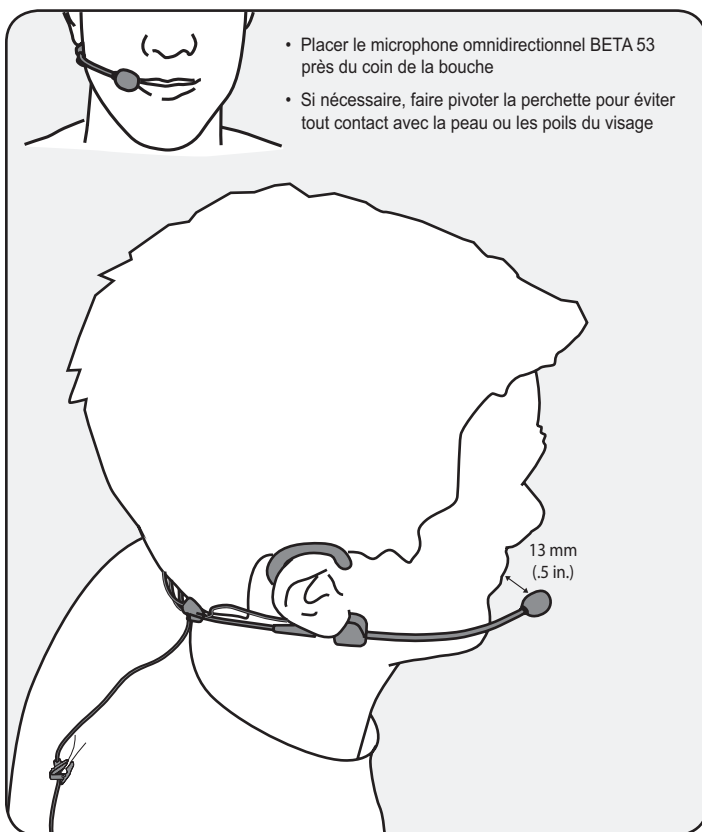

BETA 54

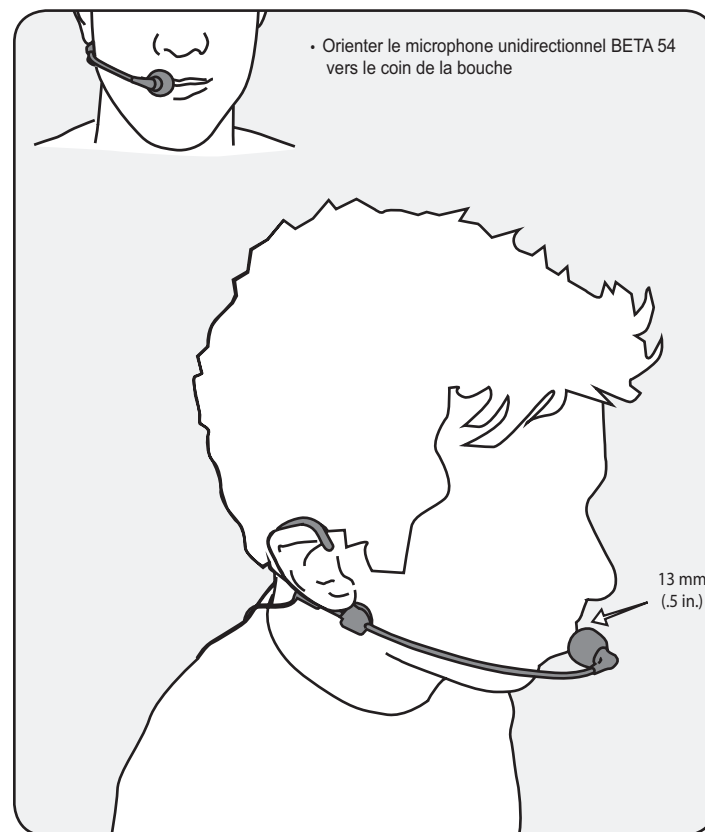

Positionnement du microphone d'un côté ou de l'autre

Tous les modèles peuvent être utilisés avec le microphone à gauche ou à droite.

- Détacher délicatement l'attache perchette (1), la pastille logo (2) et le câble du microphone (3) du serre-tête.

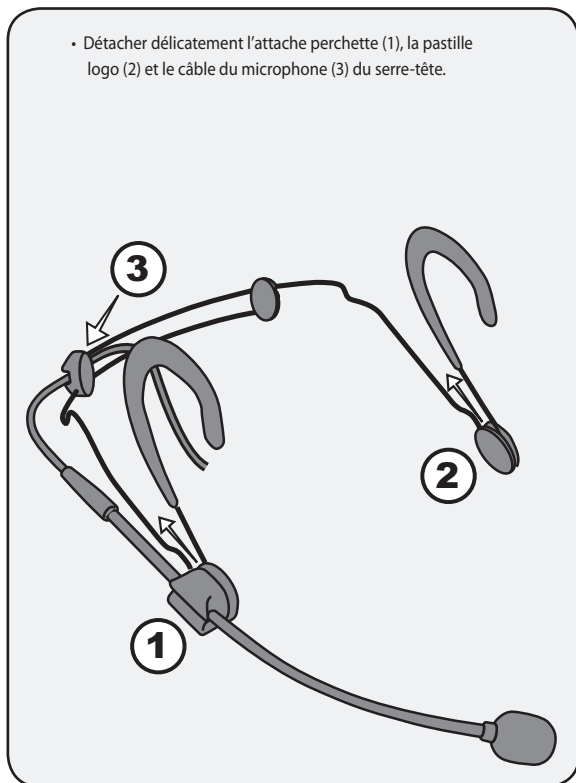

- Remettre l'attache de flexible en place de l'autre côté de l'armature (4).
- Remettre la pastille logo (5) et le câble du microphone (6).

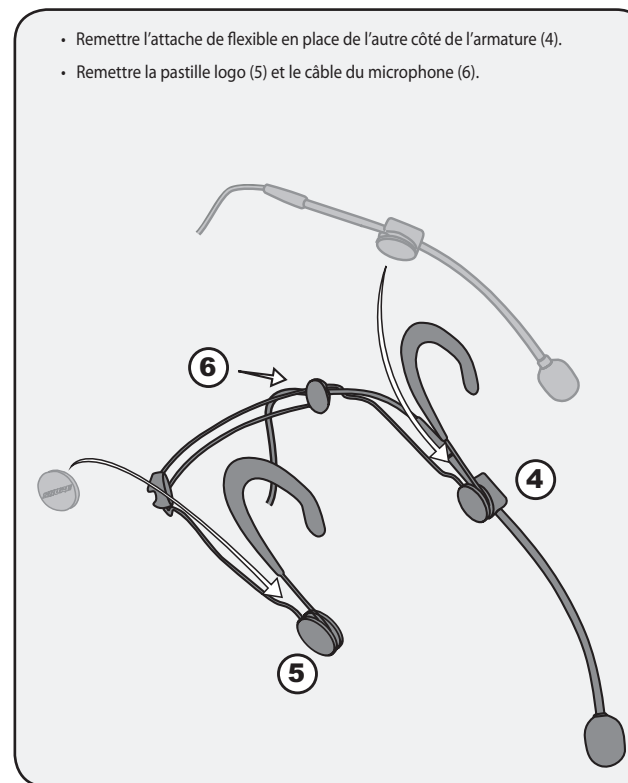

Composant		Noir	Couleur chair
1	Bonnète anti-vent en mousse (5)	RPM304	RPM306
2	Capuchon de protection standard (grille or) (5)	RPM208	RPM212
	Capuchon de protection à filtre* (grille argent) (5)	RPM220	RPM214
3	Ensemble microphone/perchette avec connecteur TA4F (1)	RPM132	RPM134
4	Pince câble pivotante pour vêtement (5)	RPM510	RPM512
5	Attache perchette et pastille logo (2 de chaque)	RPM570	RPM580
6	Armature serre-tête (1, avec attache perchette et pastille logo)	RPM550	RPM560
7	Connecteur miniature à 4 broches (TA4F) (1)	WA331**	
8	Préampli en ligne (1)	RPM626**	
Non illustré	Préampli à pile (1)	MX1BP**	
Non illustré	Alimentation fantôme (1)	PS1A**	

*Voir la courbe de réponse en fréquence à la page 52

**Disponible en noir uniquement

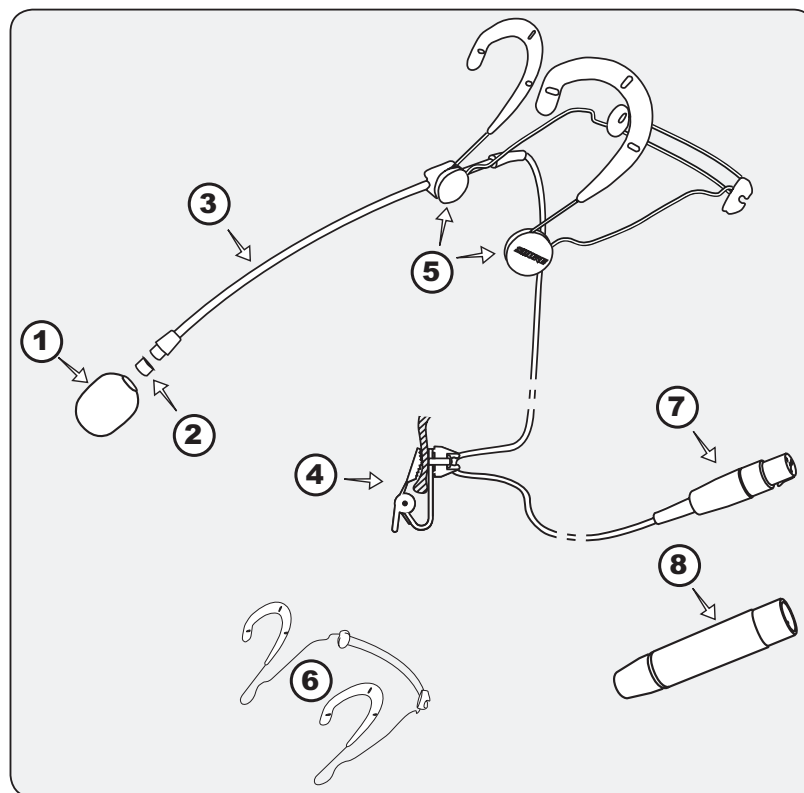

Pièces de rechange et accessoires pour le BETA 54

19

Français

	Composant	Noir	Couleur chair
①	Ensemble microphone/flexible avec connecteur TA4F (1)	RPM646	RPM648
②	Capuchon de protection standard (grille or) (5)	RPM208	RPM212
③	Bonneterie anti-vent en mousse encliquetable (4)	RPM316	RPM318
④	Pince câble pivotante pour vêtements (5)	RPM510	RPM512
⑤	Attache perchette et pastille logo (2 de chaque)	RPM570	RPM580
⑥	Armature serre-tête (1, avec attache perchette et pastille logo)	RPM550	RPM560
⑦	Connecteur miniature à 4 broches (TA4F) (1)	WA331*	
⑧	Préampli en ligne (1)	RPM626*	
Non illustré	Préampli à pile (1)	MX1BP*	
Non illustré	Alimentation fantôme (1)	PS1A*	

*Disponible en noir uniquement

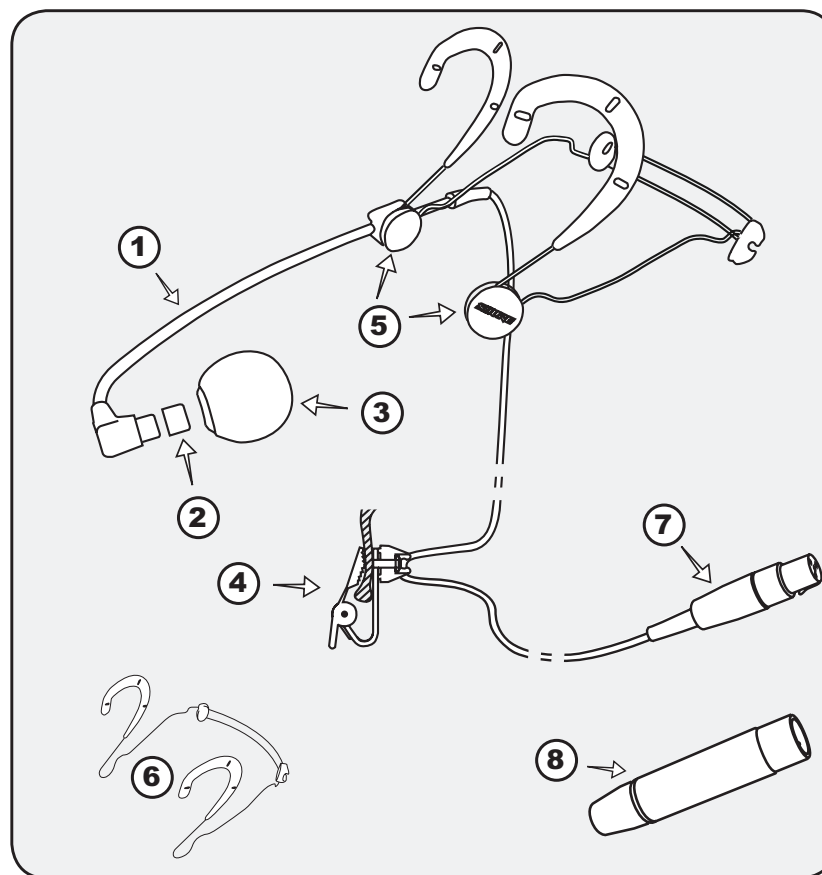

Caractéristiques

Caractéristique	BETA 53		BETA 54	
	Câblé	Sans fil	Câblé	Sans fil
Type	Électrostatique (capsule électret)		Électrostatique (capsule électret)	
Réponse en fréquence	20 Hz à 20 KHz (voir page 52)		50 Hz à 20 KHz (voir page 52)	
Courbe de directivité	Omnidirectionnelle (voir page 52)		Supercardiôïde (voir page 52)	
Bruit en sortie (SPL équivalent en dB, pondéré en A)	39,0 dB typique ; 42,0 dB maximum		39,0 dB typique ; 42,0 dB maximum	
Rapport signal/bruit	55 dB à 94 dB SPL		55,0 dB à 94 dB SPL	
Impédance d'entrée minimum recommandée	>1 kΩ	20 kΩ	>1 kΩ	20 kΩ
Impédance de sortie du préampli	136 Ω		136 Ω	
Niveau de sortie, circuit ouvert, réf. 1 v/Pa à 1 kHz	-50,0 dB ± 3,0 dB 3,16 mV	-54,0 dB ± 3,0 dB 2,0 mV	-52,0 dB ± 3,0 dB 2,51 mV	-56,0 dB ± 3,0 dB 1,58 mV
Niveau de pression acoustique maximum	147 dB SPL à 1 % DHT/1 k de charge	142 dB SPL à 1 % DHT/20 k de charge	149 dB SPL à 1 % DHT/1 k de charge	144 dB SPL à 1 % DHT/20 k de charge
Gamme dynamique	108 dB (SPL maximum avec 1 k de charge, pondéré A)	103 dB (SPL maximum avec 20 k de charge, pondéré A)	110 dB (SPL maximum avec 1 k de charge, pondéré A)	105 dB (SPL maximum avec 20 k de charge, pondéré A)
Consommation de courant	4,6 mA (préampli et microphone)	60-130 μA (microphone seulement)	4,6 mA (préampli et microphone)	60-130 μA (microphone seulement)
Polarité de sortie Une pression positive sur le diaphragme produit une tension positive sur :	la broche 2 par rapport à la broche 3 du connecteur de sortie du préampli	la broche 3 (fil noir) par rapport à la broche 1 (fil de blindage) du connecteur de sortie du microphone	la broche 2 par rapport à la broche 3 du connecteur de sortie du préampli	la broche 3 (fil noir) par rapport à la broche 1 (fil de blindage) du connecteur de sortie du microphone
Alimentation	Alimentation fantôme ; 11 à 52 V c.c., positive sur les broches 2 et 3, retour sur broche 1 (masse)	+5 V c.c. sur broche 2, retour sur broche 1 (masse).	Alimentation fantôme ; 11 à 52 V c.c., positive sur les broches 2 et 3, retour sur broche 1 (masse)	+5 V c.c. sur broche 2, retour sur broche 1 (masse).
Poids net	135 g (4,75 oz) microphone et préampli en ligne	35 g (1,25 oz) microphone seulement	135 g (4,75 oz) microphone et préampli en ligne	35 g (1,25 oz) microphone seulement
Câble	1,5 m, petit diamètre, blindé, avec connecteur miniature à 4 broches (TA4F)			

Polar Patterns and Frequency Response

BETA 53

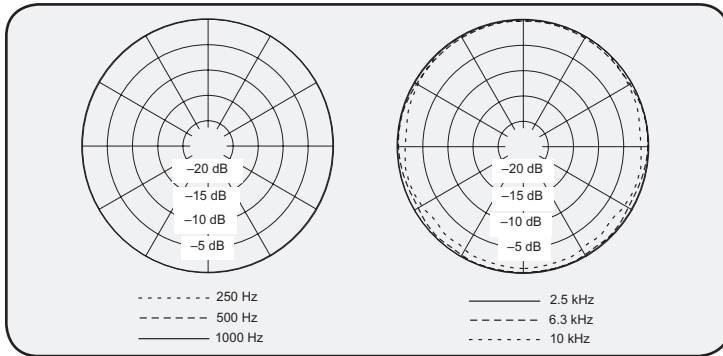

BETA 54

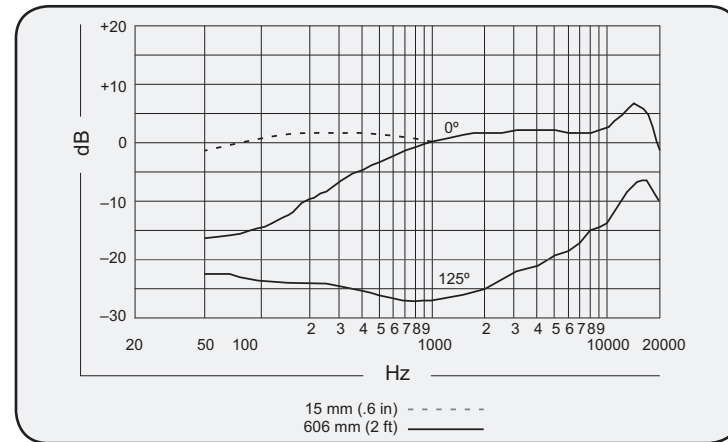
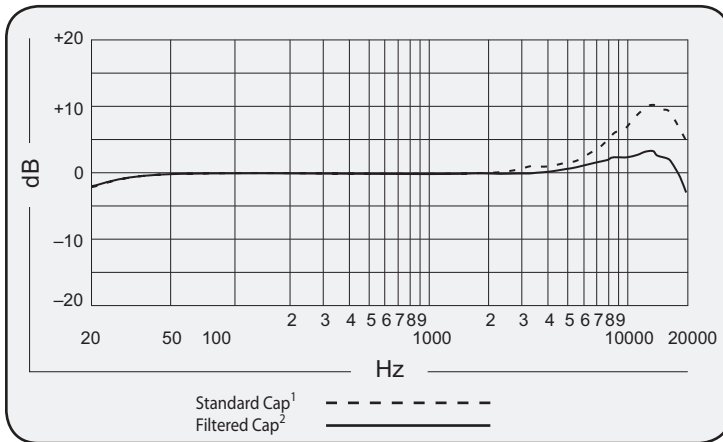
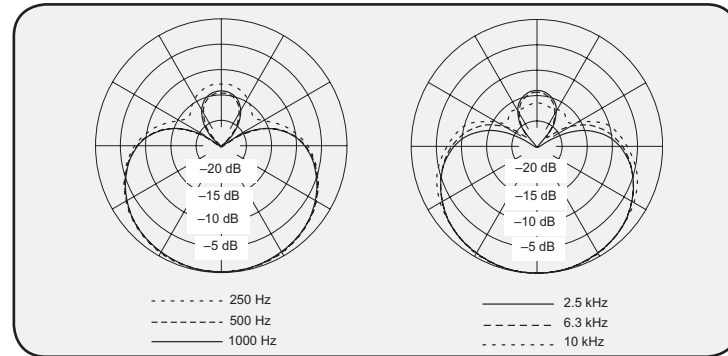

¹Capuchon standard
²Capuchon à filtre

¹Standardmäßige Kappe
²Gefilterte Kappe

¹Tapa estándar
²Tapa con filtro

¹Cappuccio standard
²Cappuccio dotato di filtro

Wiring and Certification

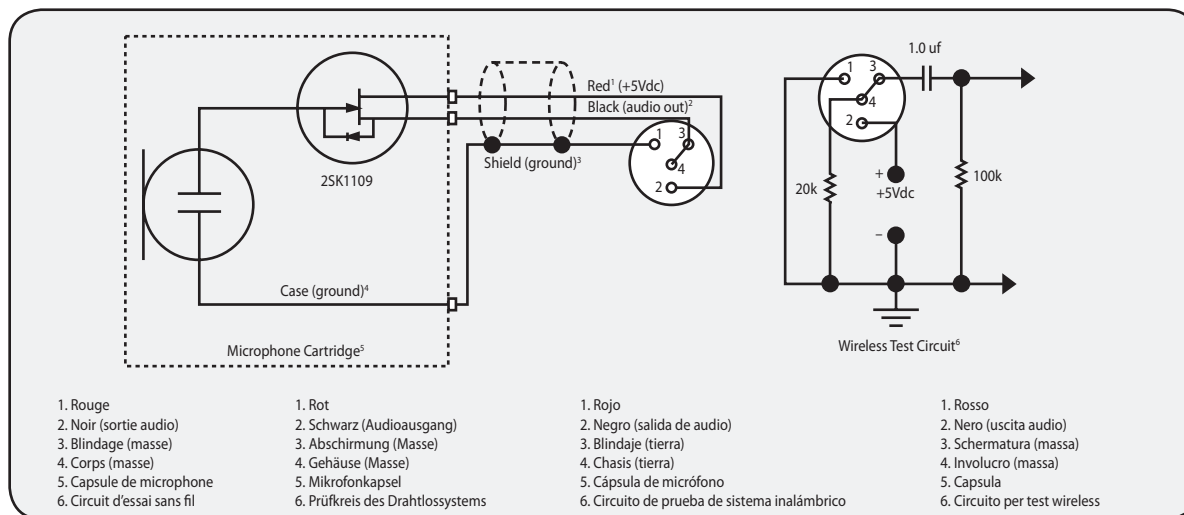

Eligible to bear CE marking. Conforms to European EMC directive 89/336/EEC. Meets applicable tests and performance criteria in European EMC Standard EN 55103 (1996) parts 1 and 2, for residential (E1) and light industrial (E2) environments. Meets applicable test and performance criteria in European wireless microphone EMC standard EN 301 489 Parts 1 and 9.

Autorisé à porter la marque CE. Conforme à la directive CEM européenne 89/336/CEE. Conforme aux critères applicables de test et de performances de la norme CEM européenne EN 55103 (1996) parties 1 et 2 pour les environnements résidentiels (E1) et d'industrie légère (E2). Conforme aux critères applicables de test et de performances de la norme CEM européenne EN 301 489 Parties 1 et 9.

Zur CE-Kennzeichnung berechtigt. Entspricht der EU-Richtlinie über elektromagnetische Verträglichkeit 89/336/EWG. Erfüllt die Prüfungs- und Leistungskriterien der europäischen Norm EN 55103 (1996) für elektromagnetische Verträglichkeit, Teil 1 und 2, für Wohngebiete (E1) und Gewerbegebiete (E2). Erfüllt die Prüfungs- und Leistungskriterien der europäischen Norm EN 301 489 Teil 1 und 9.

Califica para portar la marca CE. Cumple la directiva europea 89/336/EEC de compatibilidad electromagnética. Se ajusta a los criterios correspondientes de verificación y funcionamiento establecidos en la norma europea de compatibilidad electromagnética EN 55103 (1996), partes 1 y 2, para zonas residenciales (E1) y zonas de industria ligera (E2). Se ajusta a los criterios correspondientes de verificación y funcionamiento establecidos en la norma europea de compatibilidad electromagnética EN 301 489 Partes 1 y 9.

Contrassegnabile con il marchio CE. Conforme alla direttiva 89/336/CEE della Comunità Europea, relativa alla compatibilità elettromagnetica. Soddisfa i criteri di prestazione e le verifiche pertinenti nella regolamentazione europea sulla compatibilità elettromagnetica a norma EN 55103 (1996) parti 1 e 2, relativa ad ambienti domestici (E1) ed industriali leggeri (E2). Soddisfa i criteri di prestazione e le verifiche pertinenti nella regolamentazione europea sulla compatibilità elettromagnetica a norma EN 301 489 Parti 1 e 9.



Patent Notice: Patent Des. 451,902

©2005 Shure Incorporated
27F3115 (Rev. 6)



SHURE[®]

SHURE Incorporated <http://www.shure.com>
United States, Canada, Latin America, Caribbean:
5800 W. Touhy Avenue, Niles, IL 60714-4608, U.S.A.
Phone: 847-600-2000 U.S. Fax: 847-600-1212 Int'l Fax: 847-600-6446
Europe, Middle East, Africa:
Shure Europe GmbH, Phone: 49-7131-72140 Fax: 49-7131-721414
Asia, Pacific:
Shure Asia Limited, Phone: 852-2893-4290 Fax: 852-2893-4055